

План на отм 0.000

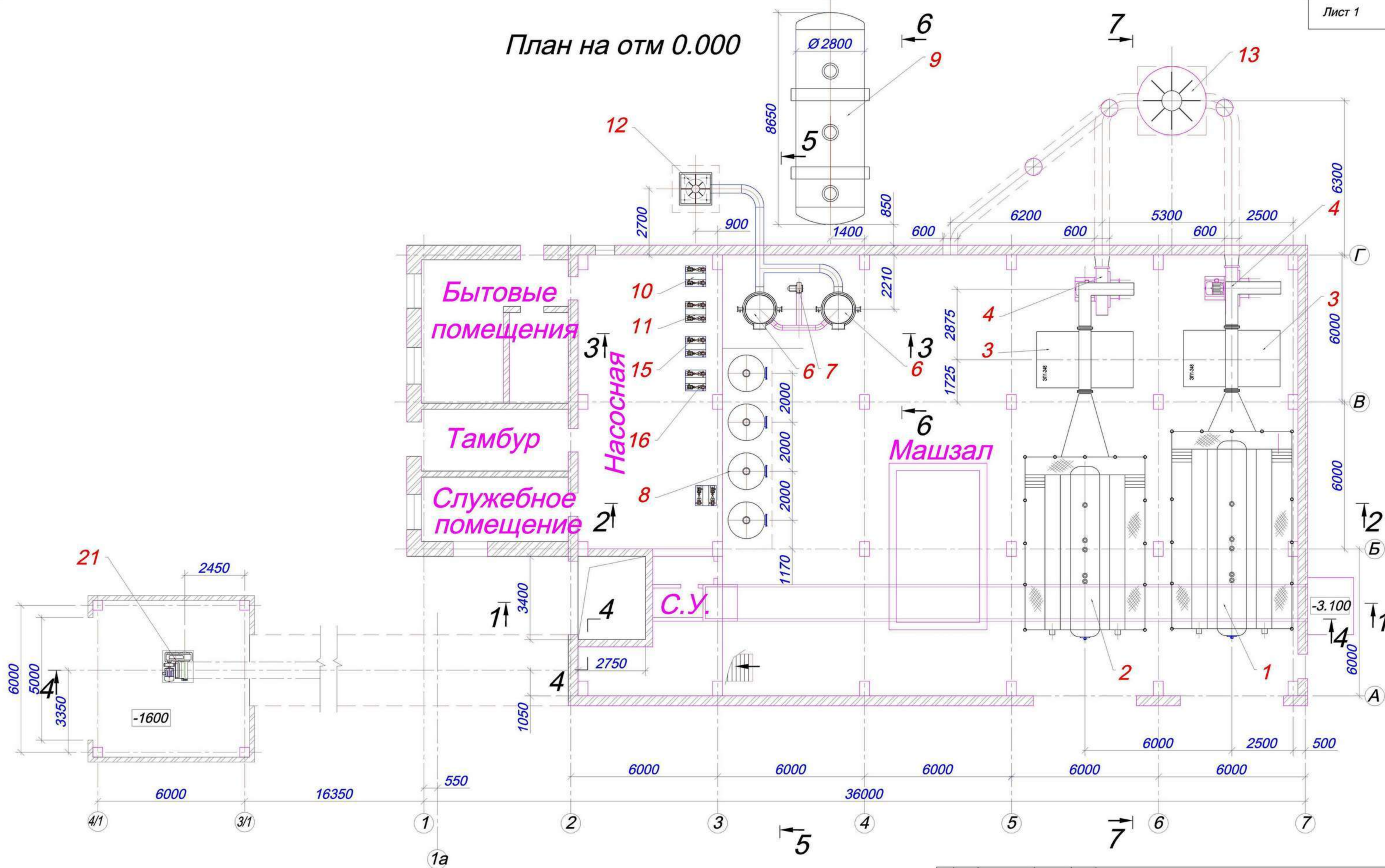

				<b>2500.06.01 ТХ</b>		
				e-mail: dkvr@mail.ru		тел: +7(3852)39-02-53
Изм	Лист	N Докум	Подпись	Дата	Литер	Масса
Разраб						Масштаб
Провер						1:100
Гл.технол.					Лист 1	Листов 4
Рук.гр.					<b>DKBp.py</b>	
Н.контр						
Утв						
Расстановка оборудования					План на отм. 0.000	

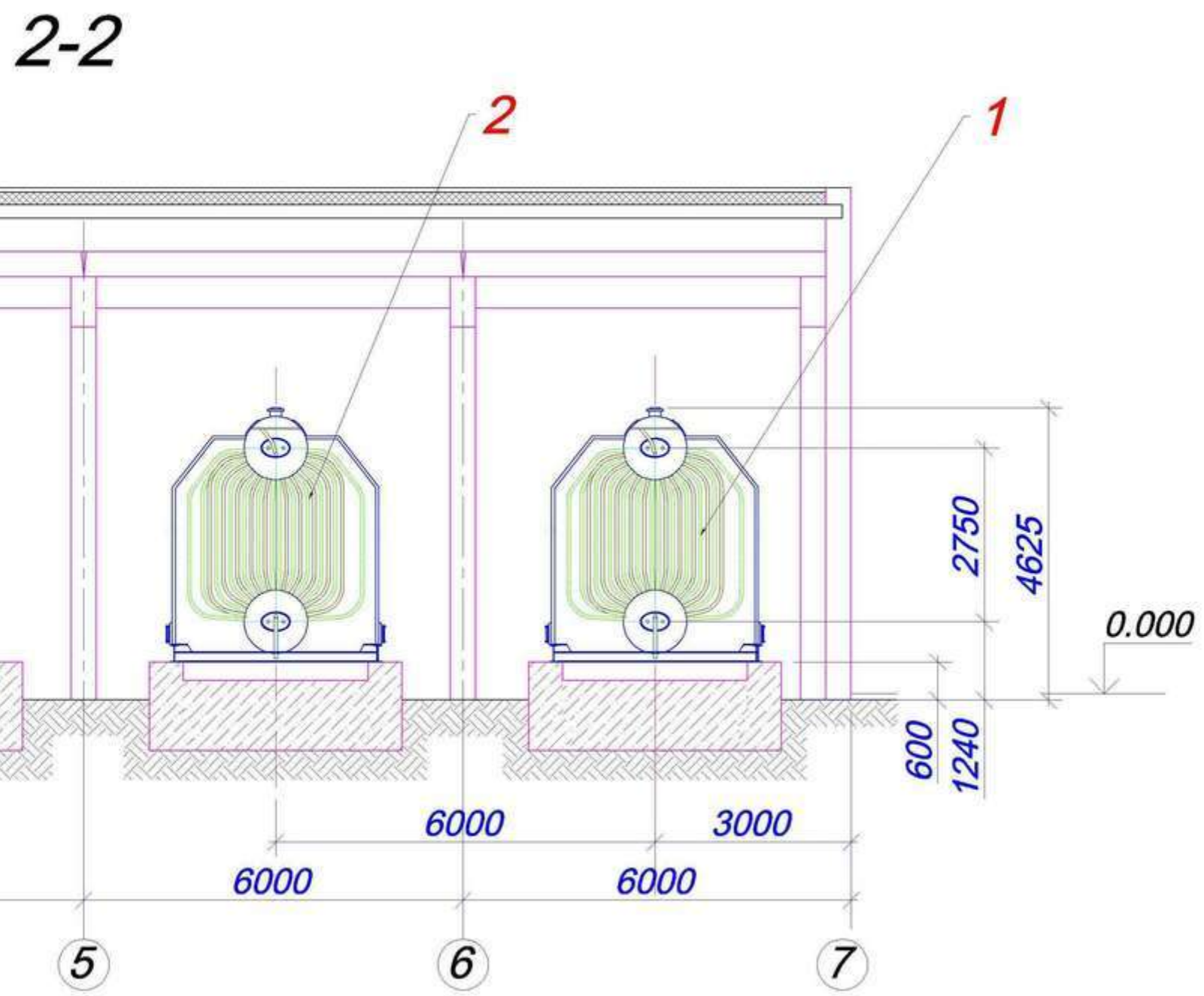
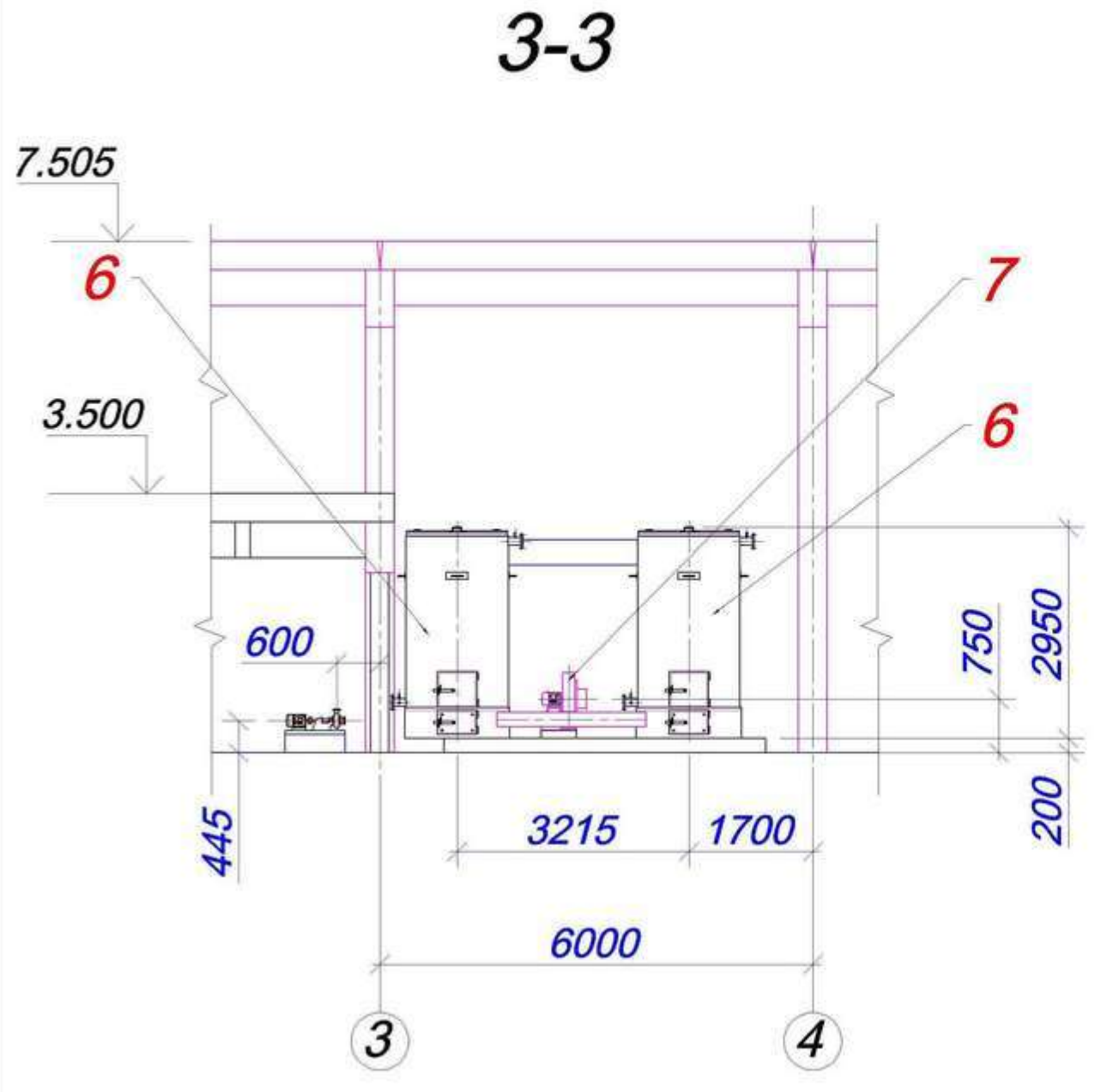
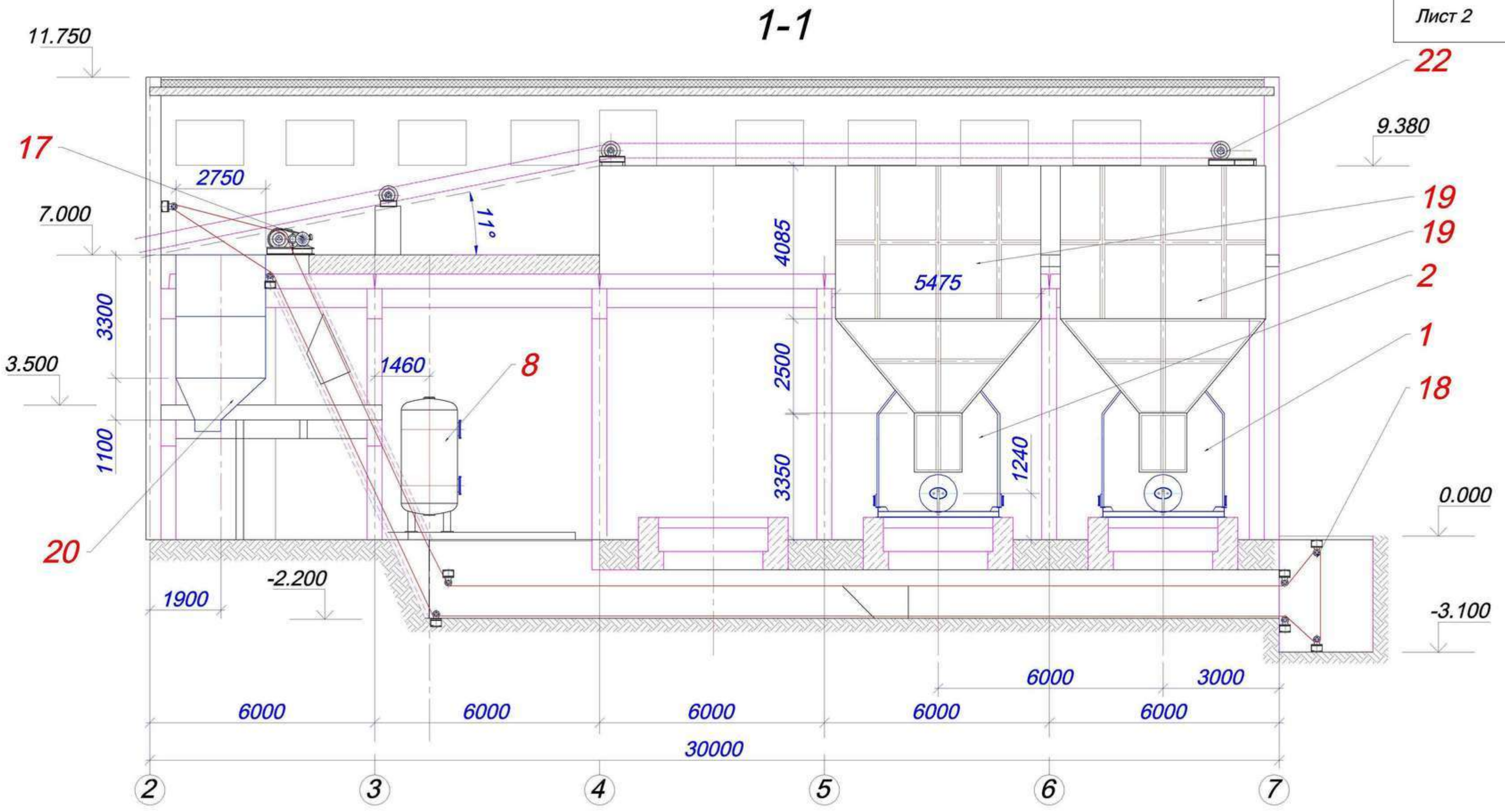

				<b>2500.06.01 ТХ</b>		
				e-mail: dkvr@mail.ru		тел: +7(3852)39-02-53
Изм	Лист	№ Докум	Подпись	Дата	Литер	Масса
Разраб						Масштаб
Провер						1:100
Гл. технол.					Лист 2	Листов 4
Рук. гр.					<b>DKBp.py</b>	
И. контр						
Утв					Расстановка оборудования Разрезы 1-1, 2-2, 3-3	

8-8

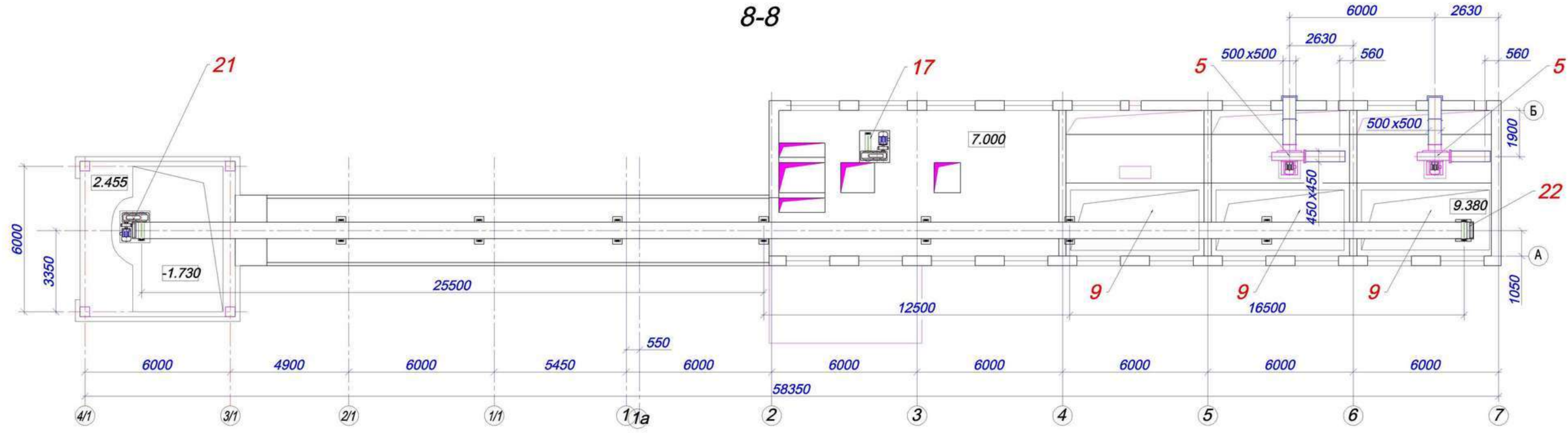

4-4

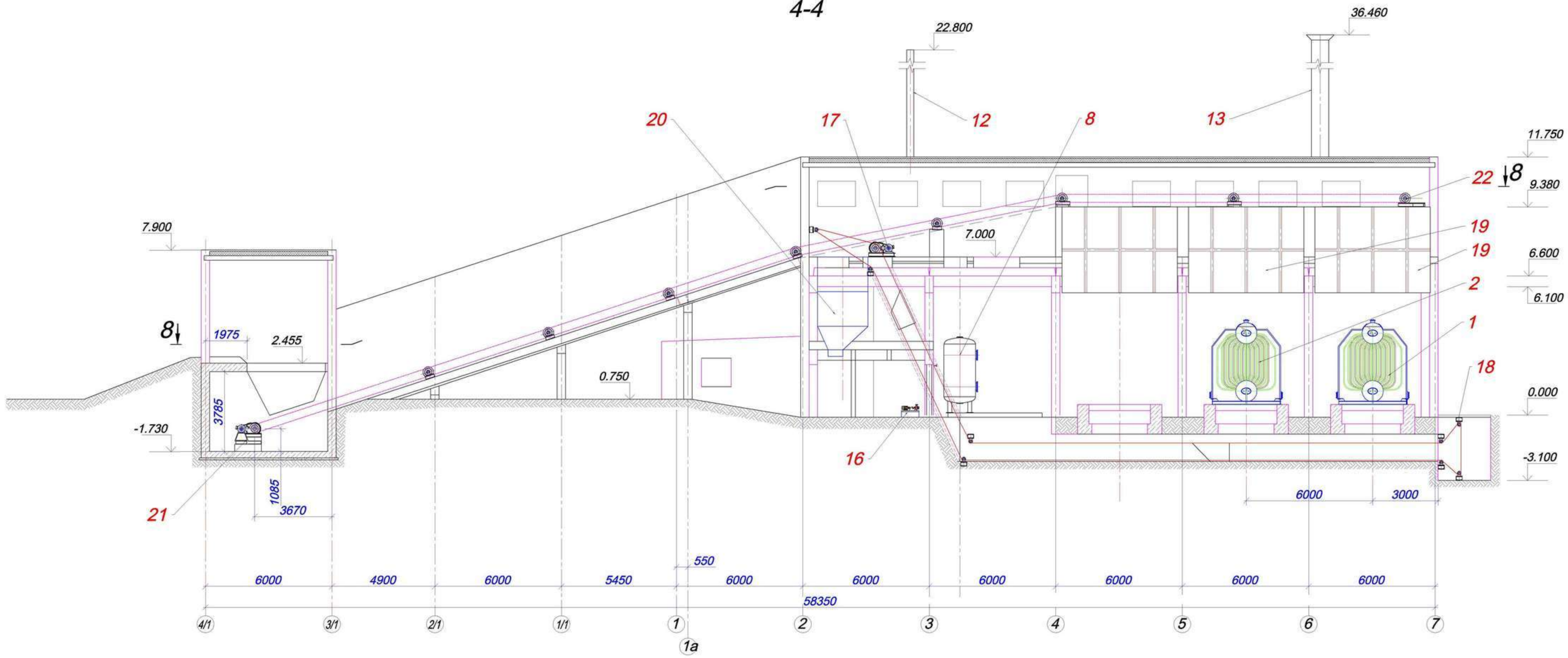

				<b>2500.06.01 TX</b>				
Изм.	Лист	N Докум	Подпись	Дата	e-mail: dkvr@mail.ru	тел: +7(3852)39-02-53		
Разраб					Угольная котельная		Литер	
Провер					(3 котла ДКВр-10-13С)		Масса	
Гл.технол.					Расстановка оборудования		Масштаб	
Рук.гр.					Разрезы 4-4, 8-8		1:75	
Н.контр.							Лист 3	
Утв							Листов 4	
							<b>DKBp.py</b>	

6-6

5-5

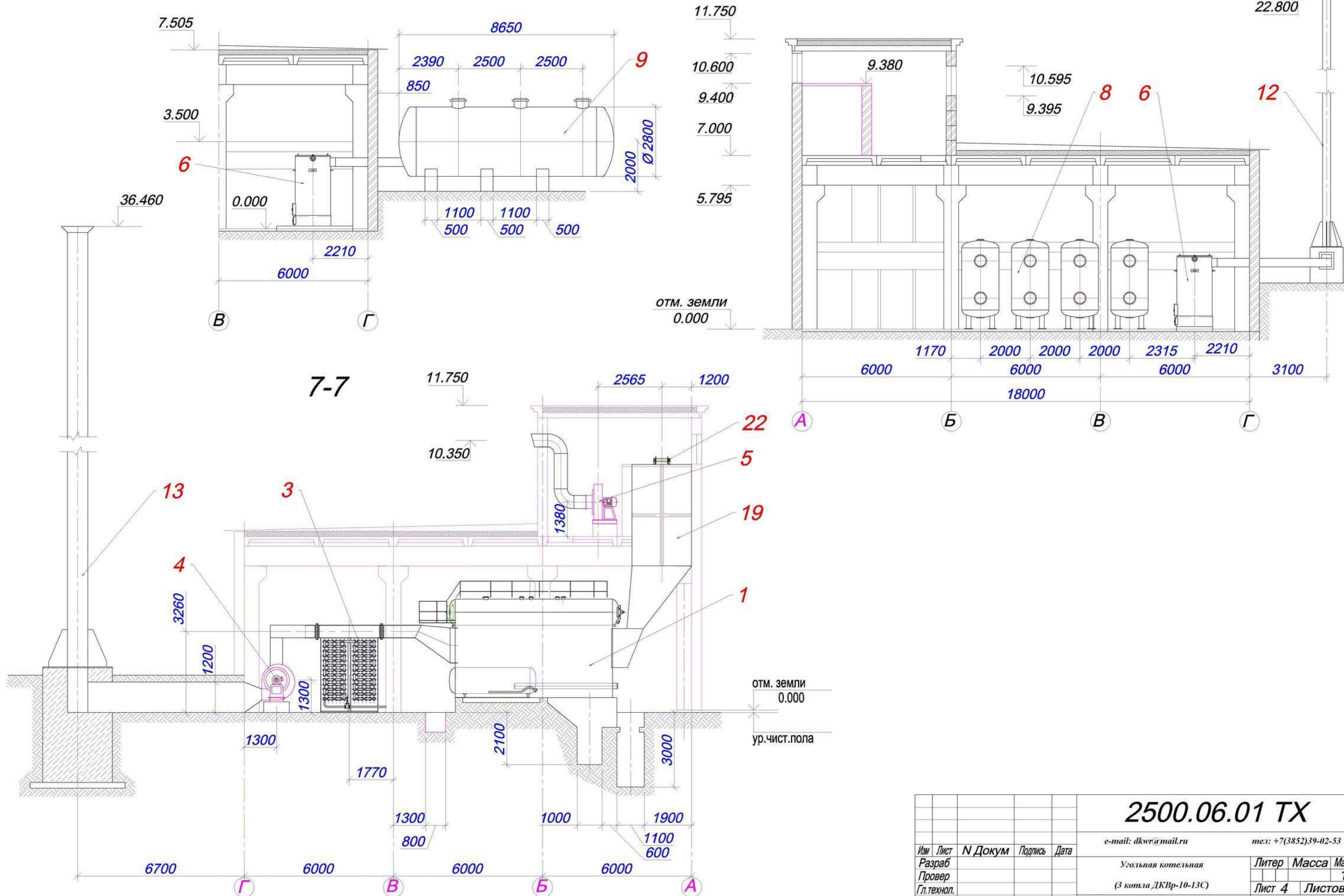

					<b>2500.06.01 ТХ</b>				
					e-mail: <a href="mailto:dkvr@mail.ru">dkvr@mail.ru</a>		тел: +7(3852)39-02-53		
Изм	Лист	N Докум	Подпись	Дата	Угольная котельная		Литер	Масса	Масштаб
Разраб					(3 котла ДКВр-10-13С)				1:100
Провер					Расстановка оборудования		Лист 4	Листов 4	
Гл.технол.					Разрезы 5-5, 6-6, 7-7		<b>DKBp.py</b>		
Рук.гр.									
Н.контр									
Утв									